



SEZ
DOLNÝ KUBÍN



DOMOVÉ SPÍNAČE A ZÁSUVKY

**PRODUKTOVÝ
KATALÓG**

DREVO

návrat môže byť krokom dopredu.

IP 20

NATURAL LXDA

dub rustikál



dub prírodný



buk prírodný



mahagón

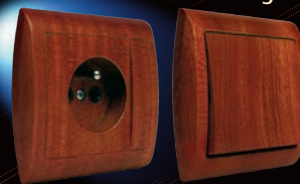

NATURAL LXD

dub rustikál



dub prírodný



buk prírodný



mahagón



FLAT

buk prírodný



Drevené prevedenie (série LXD, LXDA, FLAT) je možné v zhode s STN 33 2312 montovať do nehorľavých hmôt triedy A.

dub prírodný



BYT DOM CHATA TERMOSET

ochranca všetkých vašich stien.

VARIANT



IP 20

CONTACT



Thermosetové prevedenie série VARIANT a CONTACT je možné v zhode s STN 332312 montovať do nehorľavých aj horľavých hmôt tried A, B, C1, C2.

Domové spínače a zásuvky

Na domové spínače sa vzťahuje **STN EN 60 669-1**, **STN EN 60 669-2-1** (stmievače), na domové zásuvky **STN IEC 60 884-1**, **STN 35 4516**, **DIN 49 440** časť 1 (SCHUKO). Naše domové spínače a zásuvky z termoseťu séria **VARIANT** a **CONTACT** je možné montovať na stavebné hmoty stupňa horľavosti **A**, **B**, **C1**, **C2**. Prevedenie z prírodného dreva **LXDA**, **LXD**, **FLAT** je možné v zhode s **STN 33 2312** montovať do nehorľavých hmôt triedy **A**. Nižšie nájdete pre vašu lepšiu orientáciu zoznam stavebných hmôt a ich rozdelenie.

Rozdelenie stavebných hmôt z hľadiska ich horľavosti podľa STN 73 0823.

Stupeň: A

Význam: **stavebné hmoty nehorľavé**

Príklad: kameň, bridlica pieskovec, žula, betón, tehly, tvárnice, dlaždice, keramické obkladačky, malty, omietky cementové, omietky sádrové, Perlit, kovy pre stavebné konštrukcie (ocel, hliník), sklo, tavený čadič, Porfix, Dupronit A, Dupronit B, Ezalit B, Ezalit C, dosky z minerálnych vlákien Kolvit, dosky z čadičových plstí, minerálne vlákno typu B, dosky zo sklenených vlákien Araver, Cembalit lisovaný a nelisovaný, Cemavin, Cemvin, Lignátové dosky lisované a nelisované, Unicel, liata polyesterová podlahovina typ Dexamin, špeciálne omietkoviny a protipožiarne nástreky a niektoré druhy sádrokartónových dosiek.

Stupeň: B

Význam: **neľahko horľavé**

Príklad: Akumin, Izomin, Heraklit, Lignos, Rajolit, Velox, PVC nemäkčený (Novodur, Durofol B), PVC húževnatý (Duroplast H, Dekorplast), sklený laminát polyesterový retardovaný (retardant Dexamin do hmoty alebo gelcoatové vrstvy), dosky z minerálnych vlákien (z čadičovej plsti), Rotizol, dosky zo sklenených vlákien (Itaver, sklenená posukovaná rohož, sklenená šitá rohož, sádrokartónové dosky všeobecne).

Stupeň: C1

Význam: **ťažko horľavé**

Príklad: listnaté dreva (dub, buk, jaseň), dosky Hobrex, Sirkolit, Werzalit, Polystyrén retardovaný Bromkalom, tvrdý papier (Umakart, Ecrona), dosky z organických vlákien plstené chlповé, fóliová podlahovina PVC Sloviplast VP-1 P, Regina, liata podlahovina polyesterová laminovaná (Fortit), preglejka pre všeobecné použitie, preglejka vodovzdorná pre všeobecné použitie, preglejka vodovzdorná pre stavebníctvo.

Stupeň: C2

Význam: **stredne horľavé**

Príklad: ihličnaté dreva (smrek, jedľa, borovica, červený smrek), drevotriekové dosky pre všeobecné použitie, Piloplat, drevovláknité dosky Duplex, Solodur, korkové dosky typu SP, korkové parkety, pazderové dosky (Orlen), fóliová podlahovina Izolit, gumová podlahovina Industriál, gumová podlahovina Super, podlahové textilie Raltex, Kasak špeciál, Krylan, Final, Tumir ex, lepenka so živicovým spojivom Bitalbit.

Stupeň: C3

Význam: **ľahko horľavé**

Príklad: drevotriekové dosky laminované, pilinované dosky, Pilolamit, drevovláknité dosky Akulit, Bukolit, Bukolamit, Hobra, Sololak, Sololit, korkové dosky typu BA, lineárny polyetylén, ľahčený polyetylén štandardný, organické sklo (Akrylon, Umaplex), Polypropylén, Polystyrén húževnatý, ľahčený, štandardný, Polyuretán ľahčený, ľahčený, mäkkčený (Molitan), tuhý, štandardný PVC ľahčený (Technopor), gumová izolačná fólia, skelný polyesterový laminát, štandardný, vpichovaná izolačná textília Sip a Intersip, pryžová podlahovina s dezénom, gumový izolačný koberec pre elektrotechniku, podlahové textilie tkané so syntetickým vlasom (Bergamo), vsívané (Kovral, Porto, Kasalin, Kurgan, Rekos, Palas, Taklon, Tanur, Tamir, Velen, Veltex), textilie vpichované (Synetik, Jekor standard, Riga extra), lepenky a hmoty s živicovým spojivom, asfaltový pás s vložkou z lepenky typ S, IPA, Esterbit S.

Informácia o krytí

Domové spínače a zásuvky vyrábame v krytí **IP 20**, čo znamená ochranu proti telesám s priemerom **12,5 mm** a väčším, nechránené proti vode.

Systém tvorby objednávacích kódov

Objednávacie kódy pre kompletne produkty sú komunikované v prehľadnej farebnej matici. Kódy pre príslušenstvo si môžete generovať sami na základe nižšie uvedených pravidiel.

Všeobecné pravidlá pre tvorbu kľúčov sú nasledovné:

- ° domové spínače začínajú znakmi „DS“,
- ° domové zásuvky začínajú znakmi „DZ“,
- ° náhradné diely a príslušenstvo začínajú znakmi „DS-ND“, „DZ-ND“, resp. „DS,DZ-ND“.

Produkty z dreva v povrchovej úprave „Dub rustikál a Mahagón“ dodávame za aktuálne ceny len do vypredania zásob. Po dopredaní zostávajú súčasne ceny v platnosti iba pri odbere výrobkov „Dub rustikál a Mahagón“ nad 50 ks z každého typu.

Rozmerové náčrty

Variant	Contact	Natural LXD	Natural LXDA	Flat

* – rozmer platí aj pre žalúziový tlačidlový ovládač

Stmievateľ osvetlenia DS-SO-Ax-yz-s – do vypredania zásob

Natural LXD

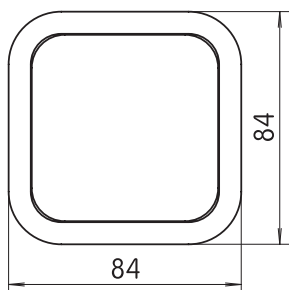
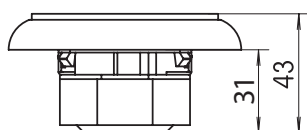

Natural LXDA

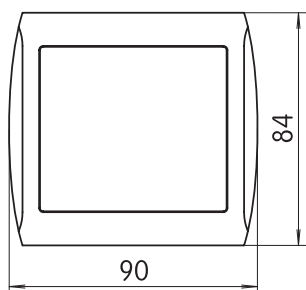
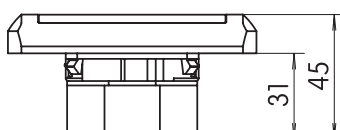

Flat

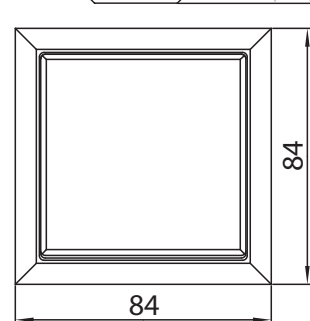
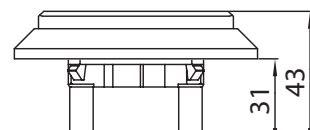
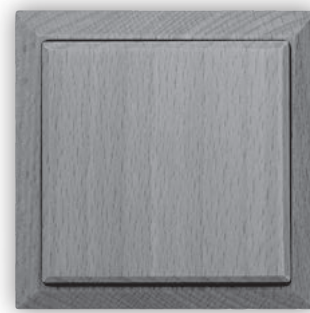

Stmievateľ osvetlenia je určený pre žiarovkové svietidlá, halogénové žiarovky, nízkonapäťové, halogénové žiarovky s transformátorom. Nie je určený pre zapojenie:

- s elektronickým transformátorom
- súpravy halogénových žiaroviek s napäťovým meničom.

Technická špecifikácia:

- stmievateľ je určený pre sieťový rozvod **230V + 6%, -12% 50Hz**,
- príkon ovládaných osvetľovacích telies musí byť min. **60W** a max. **400W**;
- rušivé vyžarovanie do siete vyhovuje norme **STN 34 2860 – CISPR**, stupeň odrušenia **R02**;
- montáž stmievateľa a výmenu rýchlopoistky typ **F2A/1500A, 250V** môže prevádzať len osoba s kvalifikačným stupňom elektrotechnik a vyšším;
- stmievateľ je nutné montovať do inštaláčnych škatúl s minimálnou hĺbkou **40mm**.

Upozornenie:

Pri nedodržíaní zapojenia podľa schémy dôjde k nefunkčnosti stmievateľa, prípadne i k jeho poškodeniu.

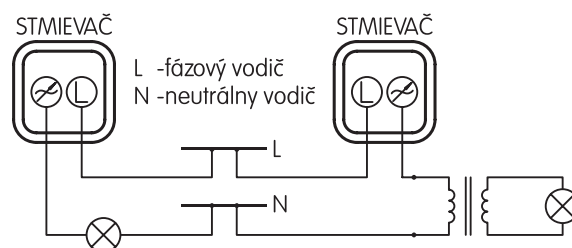

Zapojenie stmievateľa do elektrického obvodu

Objednávacie kódy – viď str. 12 – 13.

Anténa zásuvka TVRS

Natural LXD

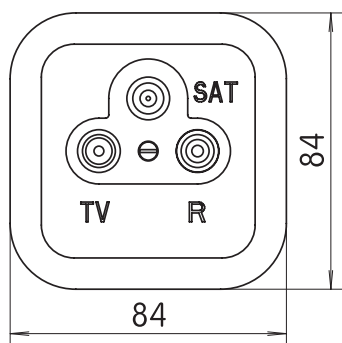
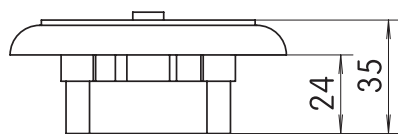

Natural LXDA

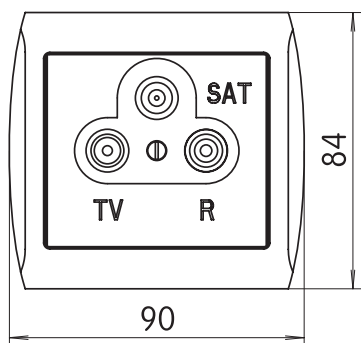
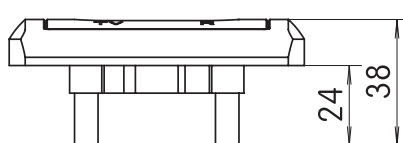

Flat

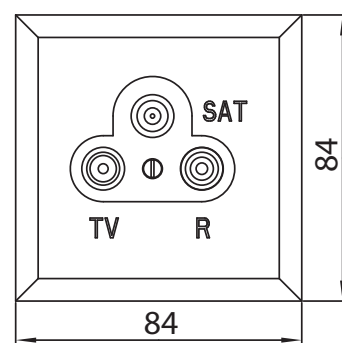
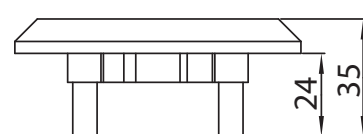

Technické parametre

$A_t > 75$ dB (5-470 MHz)

$A_t > 65$ dB (470-862 MHz)

$A_{r1,2}$ EN 50083 – 4 / Kat. B

Technické parametre – koncové prevedenie

f [MHz]	5 – 47 Return	47 – 68 VHF	68 – 139 FM Dig.	139 – 470 VHF	470 – 862 UHF
$A_{vTV} \pm 0,5$ [dB]	8,5	8,5	8,5	8,5	9,0
$A_{vR} \pm 0,5$ [dB]	12,5	12,5	12,5	–	–
A_{dTV-R} [dB]			> 40		

Technické parametre – priebežné prevedenie

f [MHz]	5 – 47 Return	47 – 68 VHF	68 – 139 FM Dig.	139 – 470 VHF	470 – 862 UHF
$A_p \pm 0,5$ [dB]	2,5	2,5	2,5	2,5	3
$A_{vTV} \pm 0,5$ [dB]	8,5	8,5	8,5	8,5	9,0
$A_{vR} \pm 0,5$ [dB]	12,5	12,5	12,5	–	–
A_{dR} [dB]		> 32 min. 28	(pri 40 MHz s poklesom 1,5 dB/okt)		
A_{dTV} [dB]		> 32 min. 28	(pri 40 MHz s poklesom 1,5 dB/okt)		
A_{dTV-R} [dB]			> 40		

Objednávacie kódy – viď str. 12 – 13.

Dátová zásuvka DZ-DAT-x-yz-s

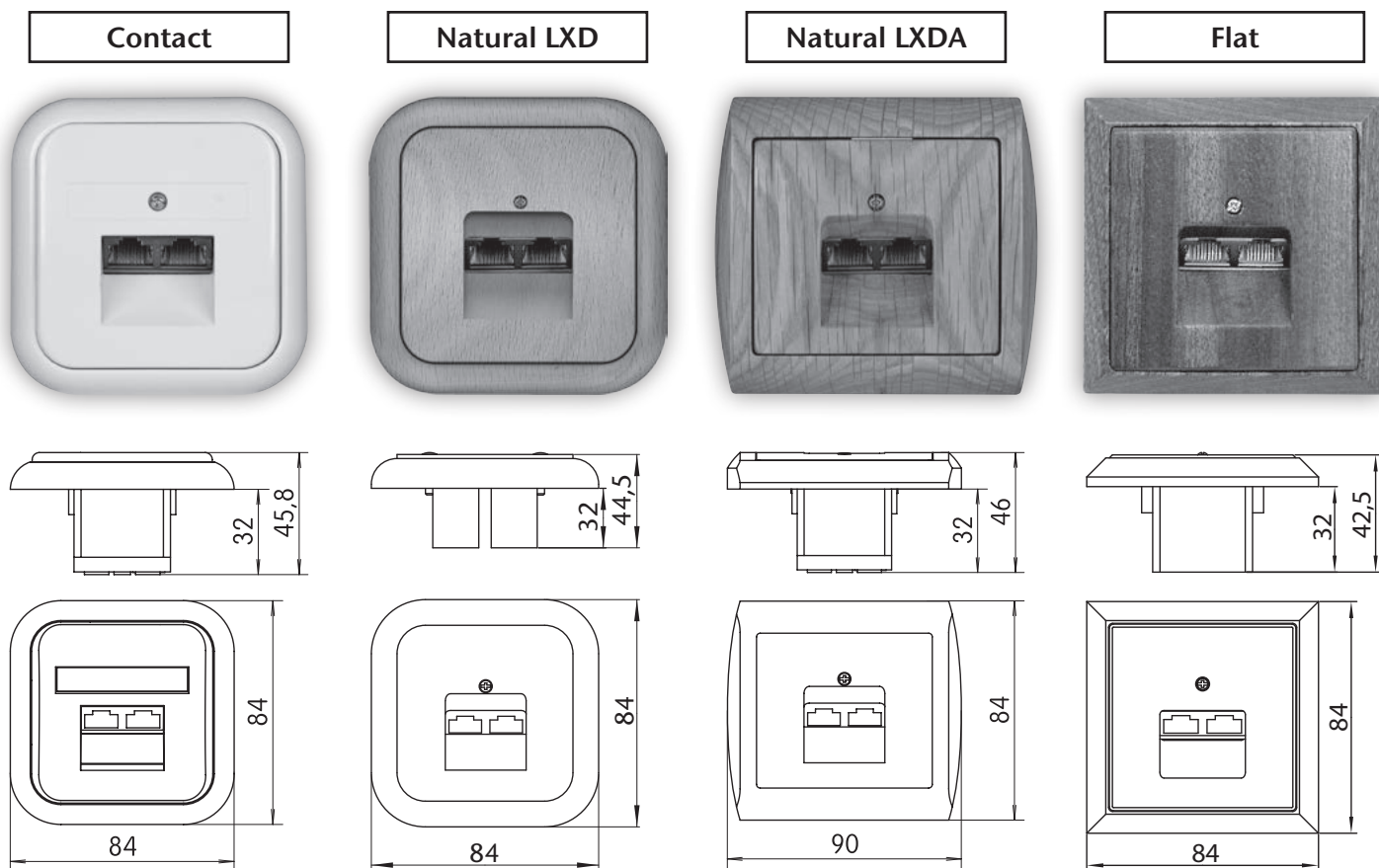

Dátová zásuvka je typu Category 5e a je k nej pribalený popisovací štítok, slúžiaci na označenie konektoru pre jednoduchšiu identifikáciu pripojeného zariadenia.

x – počet konektorov

- 1 – jednonásobná zásuvka (séria LXD je len dvojnásobná)
- 2 – dvojnásobná zásuvka

y – farba

Séria

Contact	LXD, LXDA, FT
	1 – dub rustikál **
	2 – dub prírodný
0 – biela	3 – buk prírodný
	4 – mahagón **

z = 0

s – séria

- C – Contact
- LXD – Natural LXD
- LXDA – Natural LXDA
- FT – Flat

** Len do vypredania zásob.

Po dopredaní zostávajú súčasné ceny v platnosti iba pri odbere výrobkov „Dub rustikál a Mahagón“ nad 50 ks z každého typu.

Zásuvka dvojnásobná, pootočená DZ-A2-yz-PK-s

Natural LXDA

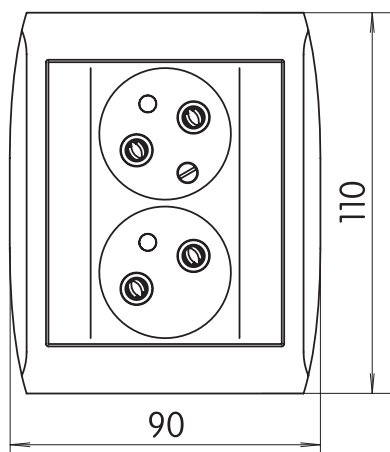
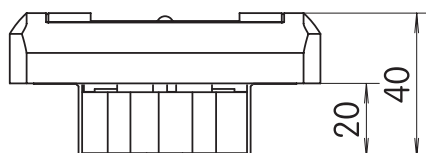
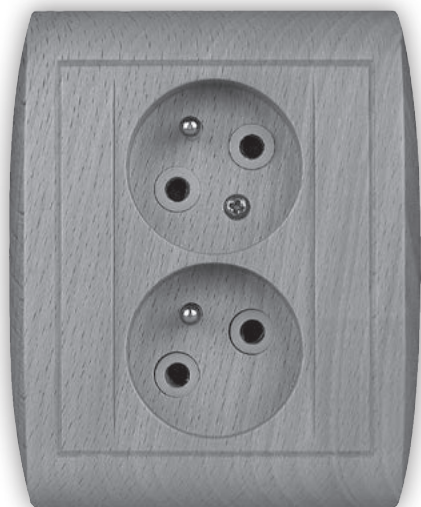

Flat

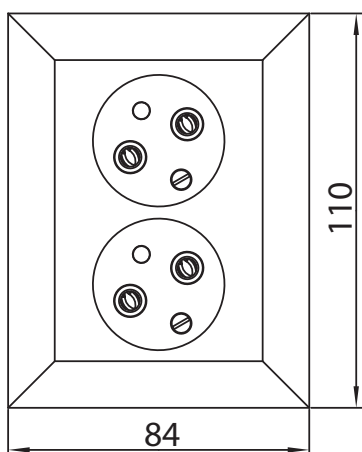
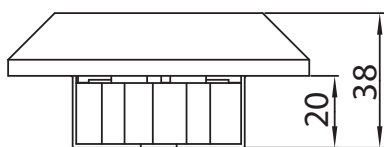

y – farba

- 1 – dub rustikál **
- 2 – dub prírodný
- 3 – buk prírodný
- 4 – mahagón **

z = 0

s – séria

- LXDA – Natural LXDA
- FT – Flat

** Len do vypredania zásob.

Po dopredaní zostávajú súčasné ceny v platnosti iba pri odbere výrobkov „Dub rustikál a Mahagón“ nad 50 ks z každého typu.

Zásuvka dvojnásobná SCHUKO DZ-A2S-yz-s

Natural LXD

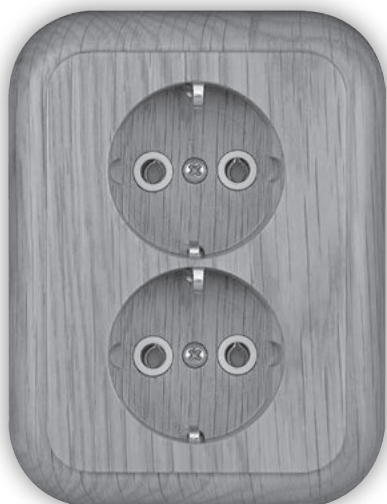

Natural LXDA

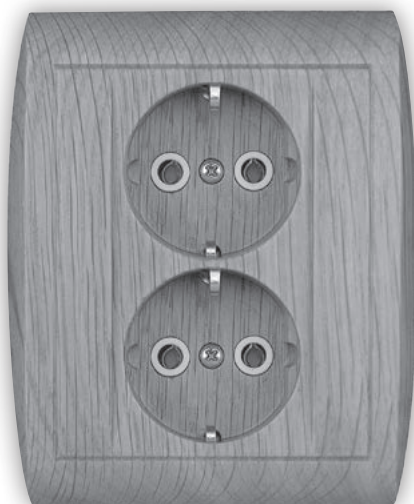

Flat

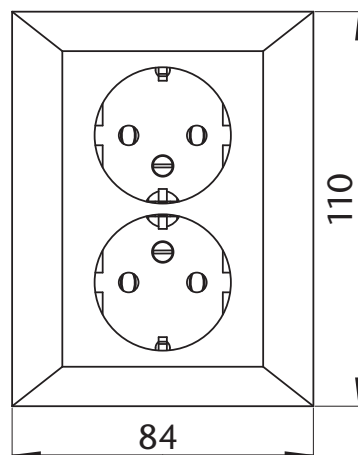
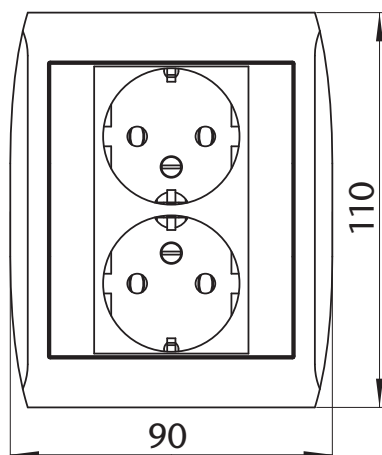
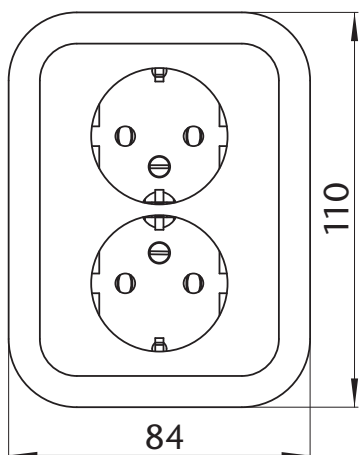
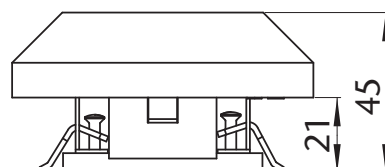
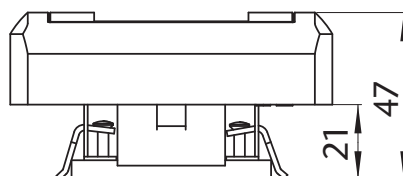
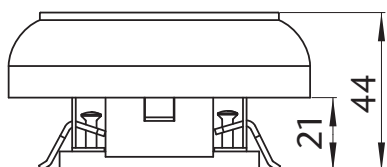

y – farba

- 1 – dub rustikál **
- 2 – dub prírodný
- 3 – buk prírodný
- 4 – mahagón **

z = 0

s – séria

- LXD – Natural LXD
- LXDA – Natural LXDA
- FT – Flat

** Len do vypredania zásob.

Po dopredaní zostávajú súčasné ceny v platnosti iba pri odbere výrobkov „Dub rustikál a Mahagón“ nad 50 ks z každého typu.

Spínač s infrapasívnym snímačom pohybu DS-A-yz-p-LxDA

Natural LXDA

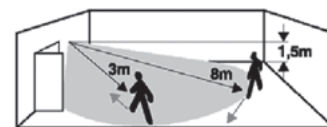
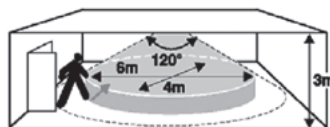

Infrapasívny spínač slúži k bezdotykovému ovládaniu elektrických spotrebičov. Umožňuje úsporné časové obmedzenie svietenia. Snímač reaguje na teplo pohybujúcej sa osoby. Vhodné sú predovšetkým k ovládaniu osvetlenia chodieb, schodísk, WC, pivníc, garáží a pod. V prednej časti ovládacej jednotky je tlačidlo, ktorého stlačením sa volí časovo obmedzené zopnutie nezávisle na pohybe osôb (až 60 minút) – napríklad pri upratovaní. Nastavovacie prvky (citlivosť, čas, hladina okolného osvetlenia) sa nachádzajú na zadnej strane snímateľnej časti spínača.

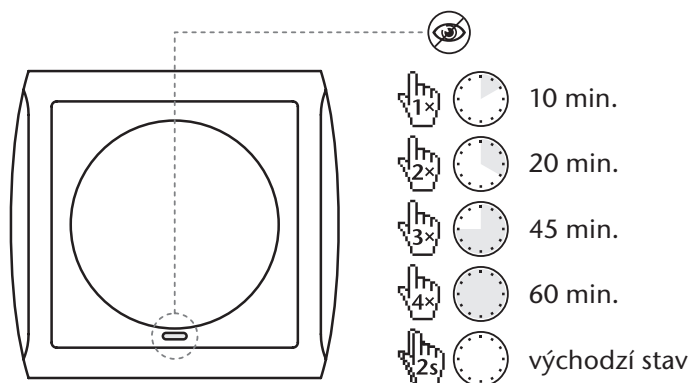
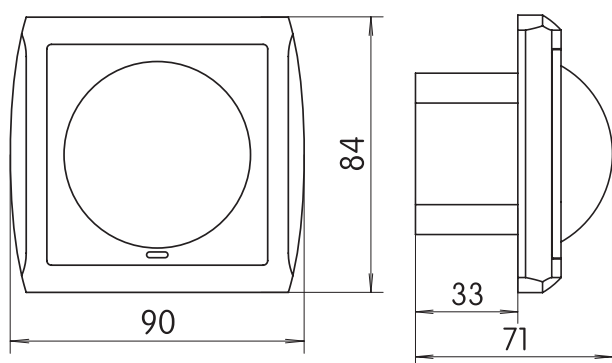

y – farba

- 1 – dub rustikál **
- 2 – dub prírodný
- 3 – buk prírodný
- 4 – mahagón **

z = 0

p – prevedenie

- II – dvojvodičové
- III – trojvodičové

Technické parametre	II - dvojvodičové	III - trojvodičové
Napájacie napätie :	230V AC, 50Hz	230V AC, 50Hz
Spínací prvok :	triak	relé
Spínací výkon :	40-450W pre vákuové žiarovky 230V 40-250W pre halogénové žiarovky 230V	2300W pre vákuové/halogénové žiarovky 230V (vyrobené od 1.1.2014) 1750 VA halogénové žiarovky na malé napätie(pripojené cez transformátor), žiarivky s elektronickým predradníkom, 500 VA - žiarivky (max 64 uF) Taktiež pre kompaktné žiarovky tzv.úsporné a svietidlá s LED
Oneskorenie vypnutia :	cca 5 s až 10 min	cca 5 s až 10 min
Snímacia charakteristika :	približne kužeľová	približne kužeľová
Prah osvetlenia :	cca 1 až 1000 lx	cca 1 až 1000 lx
Istenie :	F2,5/1500A 250V	spínač nemá vlastnú poisťku, - istiť obvod max. 10 A
Prierez vodičov :	max. 2,5mm ² (skrutkové svorky)	max. 2,5mm ² (skrutkové svorky)
Stupeň krytia :	IP 20	IP 20
Prevádzková teplota :	- 10°C až + 55°C	- 10°C až + 55°C

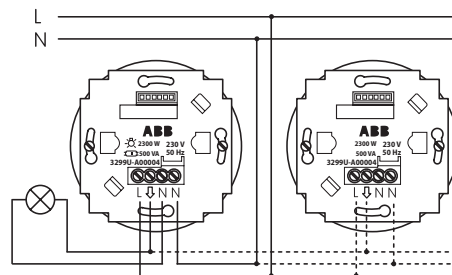
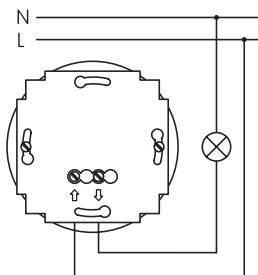

** Len do vypredania zásob.

Po dopredaní zostávajú súčasné ceny v platnosti iba pri odbere výrobkov „Dub rustikál a Mahagón“ nad 50 ks z každého typu.

je možné spojiť výstupy niekoľkých prístrojov (celkové max. zaťaženie v paralelnom zapojení je rovnaké ako pre 1 prístroj)

Viacrámik DS,DZ-xIK-y-s-p



x – násobnosť viacrámika

Séria

Variant, Contact	LXD, LXDA, FT
D – dvojrámik	D – dvojrámik
T – trojrámik	T – trojrámik
S – štvorrámik	S – štvorrámik
	P – päťrámik

y – farba

Séria

Variant, Contact	LXD, LXDA, FT
	1 – dub rustikál **
	2 – dub prírodný
0 – biela	3 – buk prírodný
	4 – mahagón **

s – séria

- V – Variant
- C – Contact
- LXD – Natural LXD
- LXDA – Natural LXDA
- FT – Flat

p – montážna poloha viacrámika

Séria

Variant, Contact, LXD, FT	LXDA
	1 – horizontálna poloha
0 – univerzálna poloha	2 – vertikálna poloha (iba DIK a TIK)

Na elektroinštaláciu prístrojov do viacrámikov, odporúčame použiť inštaláciu škatulu 6400-2x1, resp. ďalšie, ktoré zaručujú bezproblémovú montáž s osovou vzdialenosťou 71 mm, čo zodpovedá všetkým typom viacrámikov.

** Len do vypredania zásob.

Po dopredaní zostávajú súčasné ceny v platnosti iba pri odbere výrobkov „Dub rustikál a Mahagón“ nad 50 ks z každého typu.

séria Variant, Contact, Natural LXD

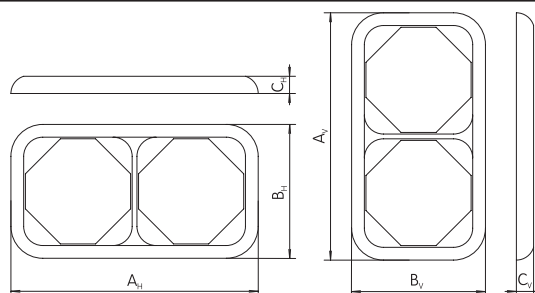

Typ \ [mm]	A _H	B _H	C _H	A _V	B _V	C _V
DS, DZ-DIK-y-s-p	155	84	11	155	84	11
DS, DZ-TIK-y-s-p	226	84	11	226	84	11
DS, DZ-SIK-y-s-p	297	84	11	297	84	11
DS, DZ-PIK-y-s-p	368	84	11	368	84	11

séria Natural LXDA

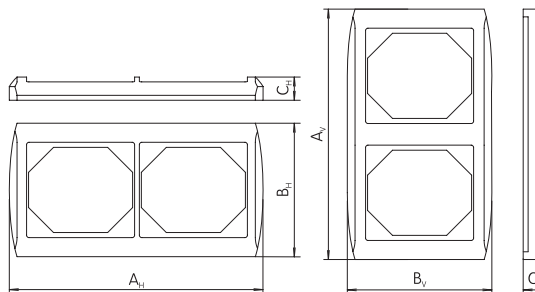

Typ \ [mm]	A _H	B _H	C _H	A _V	B _V	C _V
DS, DZ-DIK-y-s-p	160	84	15	155	90	12
DS, DZ-TIK-y-s-p	233	84	15	226	90	12
DS, DZ-SIK-y-s-p	303	84	15	–	–	–
DS, DZ-PIK-y-s-p	374	84	15	–	–	–

séria Flat

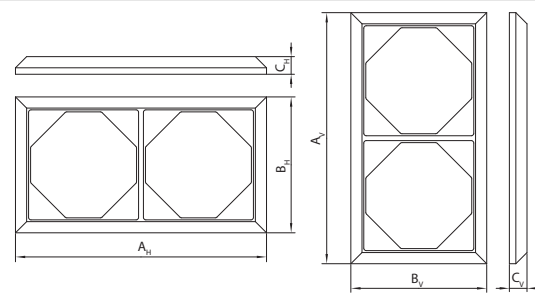

Typ \ [mm]	A _H	B _H	C _H	A _V	B _V	C _V
DS, DZ-DIK-y-s-p	155	84	11	155	84	11
DS, DZ-TIK-y-s-p	226	84	11	226	84	11
DS, DZ-SIK-y-s-p	297	84	11	297	84	11
DS, DZ-PIK-y-s-p	368	84	11	368	84	11

Spínacia jednotka DS-ND-SJ-Ax

A – konštrukčné prevedenie podľa EN 60669 – 1

x – radenie

- 01 – jednopólový spínač
- 01So – jednopólový spínač s orientačnou tlejivkou
- 10 – zapínací tlačidlový ovládač
- 10So – zapínací tlačidlový ovládač s orientačnou tlejivkou
- 06 – striedavý prepínač (schodišťový)
- 06So – striedavý prepínač s orientačnou tlejivkou
- 07 – krížový prepínač
- 05 – sériový prepínač (lustrový)
- 5A – sériový prepínač striedavý
- 5B – dvojité prepínač striedavý
- 5Z – žalúziový tlačidlový ovládač

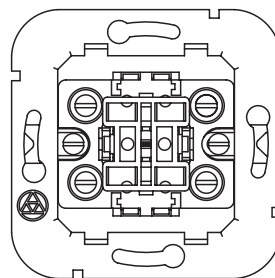

Spínacia jednotka bez tlejivky

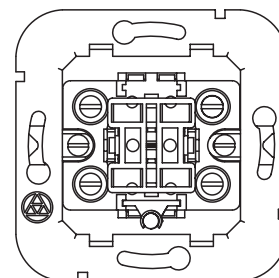

Spínacia jednotka s tlejivkou

Kameň zásuvky DZ-ND-KZ-x-y-p

x – typ zásuvky

- 1 – jednonásobná
- 2 – dvojnásobná (iba príznak TD0)
- 1s – jednonásobná SCHUKO (bez príznaku)
- 2s – dvojnásobná SCHUKO (bez príznaku)

y – farba izolantu kontaktov (dutiniiek)

- 0 – biela
- 7 – hnedá

Poznámka: Pre tmavšie odtieňe krytov zásuviek odporúčame voliť hnedú farbu kontaktov izolantov.

p – príznak

- T0 – pre termoset, jednonásobná: VARIANT, CONTACT
- D0 – pre drevo, jednonásobná: LXD, LXDA, FT
- TD0 – pre termoset a drevo, dvojnásobná: VARIANT, CONTACT, LXD, LXDA, FT

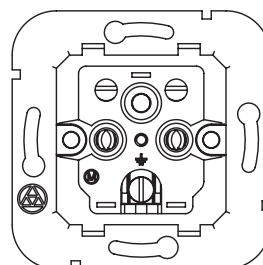

Jednonásobná

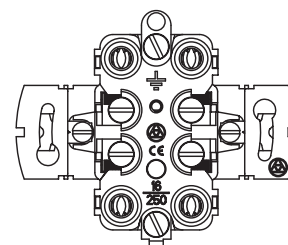

Dvojnásobná

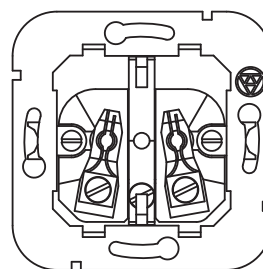

Jednonásobná SCHUKO

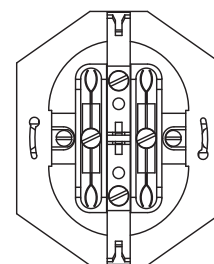

Dvojnásobná SCHUKO

Modul anténnej zásuvky TVR DZ-ND-MTVR-x-w

x – útlm signálu TV / R

- 1 – 1,5 / 7,5 dB
(iba koncové prevedenie)
- 2 – 8,5 / 12,5 dB
- 3 – 10 / 10,5 dB

w – prevedenie

- K – koncové
- P – priebežné

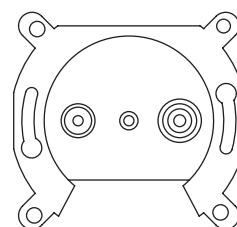

Modul anténnej zásuvky TVRS DZ-ND-MTVRS-x-w

x - útlm signálu TV / R / S

- 1 – 2 / 3 / 3 dB
(iba koncové prevedenie)

w – prevedenie

- K – koncové

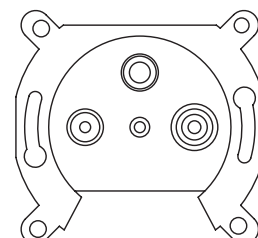

NATURAL LXDA, LXD

UPOZORNENIE:
Vernost farieb je tu iba ilustračná.
Kvôli lepšej predstave o farebnosti a kresbe dreva prosíme použiť farebnú obálku.

NATURAL LXD

Druh dreva	Dub rustikál **	Dub prírodný	Buk prírodný	Mahagón **
Jednopolový spínač	DS-A01-10-0-LXD	DS-A01-20-0-LXD	DS-A01-30-0-LXD	DS-A01-40-0-LXD
Zapínací tlačidlový ovládač	DS-A10-10-3-LXD	DS-A10-20-3-LXD	DS-A10-30-3-LXD	DS-A10-40-3-LXD
Zapínací tlačidlový ovládač so znakom zvončeka	DS-A10-10-4-LXD	DS-A10-20-4-LXD	DS-A10-30-4-LXD	DS-A10-40-4-LXD
Spínač dvojpolový	DS-A02-10-0-LXD	DS-A02-20-0-LXD	DS-A02-30-0-LXD	DS-A02-40-0-LXD
Striedavý prepínač	DS-A06-10-0-LXD	DS-A06-20-0-LXD	DS-A06-30-0-LXD	DS-A06-40-0-LXD
Križový prepínač	DS-A07-10-0-LXD	DS-A07-20-0-LXD	DS-A07-30-0-LXD	DS-A07-40-0-LXD
Strmičiac osvetlenia	*DS-SO-A01-10-LXD	*DS-SO-A01-20-LXD	*DS-SO-A01-30-LXD	*DS-SO-A01-40-LXD
Jednopolový spínač s tlejivkou	DS-A01So-10-0-LXD	DS-A01So-20-0-LXD	DS-A01So-30-0-LXD	DS-A01So-40-0-LXD
Jednopolový spínač s tlejivkou a znakom tlačidla	DS-A10So-10-3-LXD	DS-A10So-20-3-LXD	DS-A10So-30-3-LXD	DS-A10So-40-3-LXD
Striedavý prepínač s tlejivkou	DS-A06So-10-0-LXD	DS-A06So-20-0-LXD	DS-A06So-30-0-LXD	DS-A06So-40-0-LXD
Sériový prepínač	DS-A05-10-0-LXD	DS-A05-20-0-LXD	DS-A05-30-0-LXD	DS-A05-40-0-LXD
Sériový prepínač s triedavý	DS-ASA-10-0-LXD	DS-ASA-20-0-LXD	DS-ASA-30-0-LXD	DS-ASA-40-0-LXD
Dvojité prepínač s triedavý	DS-ASB-10-0-LXD	DS-ASB-20-0-LXD	DS-ASB-30-0-LXD	DS-ASB-40-0-LXD
Žalúziový tlačidlový ovládač (bez aretácie)	DS-ASZ-10-0-LXD	DS-ASZ-20-0-LXD	DS-ASZ-30-0-LXD	DS-ASZ-40-0-LXD
Zásuvka jednonásobná – prevedenie podľa STN 35 4516	DZ-A1-10-0-LXD	DZ-A1-20-0-LXD	DZ-A1-30-0-LXD	DZ-A1-40-0-LXD
Zásuvka jednonásobná – SCHUKO – prevedenie podľa DIN 49 440 časť 1	DZ-A1S-10-1-LXD	DZ-A1S-20-1-LXD	DZ-A1S-30-1-LXD	DZ-A1S-40-1-LXD
Zásuvka dvojnásobná – prevedenie podľa STN 35 4516	DZ-A2-10-0-LXD	DZ-A2-20-0-LXD	DZ-A2-30-0-LXD	DZ-A2-40-0-LXD
Zásuvka dvojnásobná – pootočená	DZ-A2-10-PK-LXD	DZ-A2-20-PK-LXD	DZ-A2-30-PK-LXD	DZ-A2-40-PK-LXD
Zásuvka dvojnásobná – SCHUKO – prevedenie podľa DIN 49 440 časť 1	DZ-A2S-10-1-LXD	DZ-A2S-20-1-LXD	DZ-A2S-30-1-LXD	DZ-A2S-40-1-LXD
Anténna zásuvka TVR x = úžitný signál; 1-1,5/7,5 dB; (iba koncové prevedenie) 2-3,5/12,5 dB; 3-10/10,5 dB; p = K – prevedenie koncové p = P – prevedenie príbežné	DZ-TVR x-10-p-LXD	DZ-TVR x-20-p-LXD	DZ-TVR x-30-p-LXD	DZ-TVR x-40-p-LXD
Anténna zásuvka TVRS	DZ-TVRS 1-10-K-LXD	DZ-TVRS 1-20-K-LXD	DZ-TVRS 1-30-K-LXD	DZ-TVRS 1-40-K-LXD
Telefónna zásuvka a=Z – na vlastnú ústredňu a=ZU – na vonkajšiu ústredňu (účasťníčka) Dátová zásuvka x=1 – jednonásobná zásuvka x=2 – dvojnásobná zásuvka	DZ-Ta 2-10-LXD	DZ-Ta 2-20-LXD	DZ-Ta 2-30-LXD	DZ-Ta 2-40-LXD
	DZ-DAT-x-10-LXD	DZ-DAT-x-20-LXD	DZ-DAT-x-30-LXD	DZ-DAT-x-40-LXD

* Do vypredania zásob.

** Len do vypredania zásob.

Po dopredaní zostávajú súčasné ceny v platnosti iba pri odbere výrokov „Dub rustikál“ a Mahagón“ nad 50 ks z každého typu.

NATURAL LXDA

Druh dreva	Dub rustikál **	Dub prírodný	Buk prírodný	Mahagón **
Jednopolový spínač	DS-A01-10-0-LXDA	DS-A01-20-0-LXDA	DS-A01-30-0-LXDA	DS-A01-40-0-LXDA
Zapínací tlačidlový ovládač	DS-A10-10-3-LXDA	DS-A10-20-3-LXDA	DS-A10-30-3-LXDA	DS-A10-40-3-LXDA
Zapínací tlačidlový ovládač so znakom zvončeka	DS-A10-10-4-LXDA	DS-A10-20-4-LXDA	DS-A10-30-4-LXDA	DS-A10-40-4-LXDA
Spínač dvojpolový	DS-A02-10-0-LXDA	DS-A02-20-0-LXDA	DS-A02-30-0-LXDA	DS-A02-40-0-LXDA
Striedavý prepínač	DS-A06-10-0-LXDA	DS-A06-20-0-LXDA	DS-A06-30-0-LXDA	DS-A06-40-0-LXDA
Križový prepínač	DS-A07-10-0-LXDA	DS-A07-20-0-LXDA	DS-A07-30-0-LXDA	DS-A07-40-0-LXDA
Strmičiac osvetlenia	*DS-SO-A01-10-LXDA	*DS-SO-A01-20-LXDA	*DS-SO-A01-30-LXDA	*DS-SO-A01-40-LXDA
Jednopolový spínač s tlejivkou	DS-A01So-10-0-LXDA	DS-A01So-20-0-LXDA	DS-A01So-30-0-LXDA	DS-A01So-40-0-LXDA
Jednopolový spínač s tlejivkou a znakom tlačidla	DS-A10So-10-3-LXDA	DS-A10So-20-3-LXDA	DS-A10So-30-3-LXDA	DS-A10So-40-3-LXDA
Striedavý prepínač s tlejivkou	DS-A06So-10-0-LXDA	DS-A06So-20-0-LXDA	DS-A06So-30-0-LXDA	DS-A06So-40-0-LXDA
Sériový prepínač	DS-A05-10-0-LXDA	DS-A05-20-0-LXDA	DS-A05-30-0-LXDA	DS-A05-40-0-LXDA
Sériový prepínač s triedavý	DS-ASA-10-0-LXDA	DS-ASA-20-0-LXDA	DS-ASA-30-0-LXDA	DS-ASA-40-0-LXDA
Dvojité prepínač s triedavý	DS-ASB-10-0-LXDA	DS-ASB-20-0-LXDA	DS-ASB-30-0-LXDA	DS-ASB-40-0-LXDA
Žalúziový tlačidlový ovládač (bez aretácie)	DS-ASZ-10-0-LXDA	DS-ASZ-20-0-LXDA	DS-ASZ-30-0-LXDA	DS-ASZ-40-0-LXDA
Zásuvka jednonásobná – prevedenie podľa STN 35 4516	DZ-A1-10-0-LXDA	DZ-A1-20-0-LXDA	DZ-A1-30-0-LXDA	DZ-A1-40-0-LXDA
Zásuvka jednonásobná – SCHUKO – prevedenie podľa DIN 49 440 časť 1	DZ-A1S-10-1-LXDA	DZ-A1S-20-1-LXDA	DZ-A1S-30-1-LXDA	DZ-A1S-40-1-LXDA
Zásuvka dvojnásobná – prevedenie podľa STN 35 4516	DZ-A2-10-0-LXDA	DZ-A2-20-0-LXDA	DZ-A2-30-0-LXDA	DZ-A2-40-0-LXDA
Zásuvka dvojnásobná – pootočená	DZ-A2-10-PK-LXDA	DZ-A2-20-PK-LXDA	DZ-A2-30-PK-LXDA	DZ-A2-40-PK-LXDA
Zásuvka dvojnásobná – SCHUKO – prevedenie podľa DIN 49 440 časť 1	DZ-A2S-10-1-LXDA	DZ-A2S-20-1-LXDA	DZ-A2S-30-1-LXDA	DZ-A2S-40-1-LXDA
Anténna zásuvka TVR x = úžitný signál; 1-1,5/7,5 dB; (iba koncové prevedenie) 2-3,5/12,5 dB; 3-10/10,5 dB; p = K – prevedenie koncové p = P – prevedenie príbežné	DZ-TVR x-10-p-LXDA	DZ-TVR x-20-p-LXDA	DZ-TVR x-30-p-LXDA	DZ-TVR x-40-p-LXDA
Anténna zásuvka TVRS	DZ-TVRS 1-10-K-LXDA	DZ-TVRS 1-20-K-LXDA	DZ-TVRS 1-30-K-LXDA	DZ-TVRS 1-40-K-LXDA
Telefónna zásuvka a=Z – na vlastnú ústredňu a=ZU – na vonkajšiu ústredňu (účasťníčka) Dátová zásuvka x=1 – jednonásobná zásuvka x=2 – dvojnásobná zásuvka	DZ-Ta 2-10-LXDA	DZ-Ta 2-20-LXDA	DZ-Ta 2-30-LXDA	DZ-Ta 2-40-LXDA
	DZ-DAT-x-10-LXDA	DZ-DAT-x-20-LXDA	DZ-DAT-x-30-LXDA	DZ-DAT-x-40-LXDA

Farba medzirámika	Biela	Hnedá	Biela
Jednopolový spínač	DS-A01-00-0-V DS-A10-00-3-V DS-A10-00-4-V DS-A02-00-0-V DS-A06-00-0-V DS-A07-00-0-V DS-A01So-00-0-V DS-A10So-00-3-V DS-A06So-00-0-V	DS-A01-07-0-V DS-A10-07-3-V DS-A10-07-4-V DS-A02-07-0-V DS-A06-07-0-V DS-A07-07-0-V DS-A01So-07-0-V DS-A10So-07-3-V DS-A06So-07-0-V	DS-A01-00-0-C DS-A10-00-3-C DS-A10-00-4-C DS-A06-00-0-C DS-A07-00-0-C DS-A01So-00-0-C DS-A10So-00-3-C DS-A06So-00-0-C
Zapínací tlačidlový ovládač			
Zapínací tlačidlový ovládač so znakom zvončeka			
Spínač dvojpolový			
Striedavý prepínač			
Križový prepínač			
Jednopolový spínač s tlejívkou			
Jednopolový spínač s tlejívkou a znakom tlačidla			
Striedavý prepínač s tlejívkou			
Sériový prepínač	DS-A05-00-0-V DS-A5A-00-0-V DS-A5B-00-0-V	DS-A05-07-0-V DS-A5A-07-0-V DS-A5B-07-0-V	DS-A05-00-0-C DS-A5A-00-0-C DS-A5B-00-0-C
Sériový prepínač striedavý			
Dvojité prepínač striedavý			
Zásuvka jednonásobná — prevedenie podľa STN 35 4516	DZ-A 1-00-0-V	DZ-A 1-07-0-V	DZ-A1-00-0-C DZ-A1S-00-0-C
Zásuvka jednonásobná – SCHUKO — prevedenie podľa DIN 49 440 časť 1			
Zásuvka dvojnásobná — prevedenie podľa STN 35 4516	DZ-A 2-00-0-V	DZ-A 2-07-0-V	DZ-A2-00-0-C DZ-A2S-00-0-C
Zásuvka dvojnásobná – SCHUKO — prevedenie podľa DIN 49 440 časť 1			
Anténa zásuvka TVR x = útlm signálu: 1-1,5/7,5 dB; (iba koncové prevedenie) 2-8,5/12,5 dB; 3-10/10,5 dB; p = K – prevedenie koncové p = P – prevedenie príbežné	DZ-TVR x-00-p-V	DZ-TVR x-07-p-V	DZ-TVR x-00-p-C DZ-TVR x-07-p-C
Telefónna zásuvka a=Z – na vlastnú ústredňu a=ZU – na vonkajšiu ústredňu (účasťníka)	DZ-Ta 2-00-V	DZ-Ta 2-07-V	DZ-Ta 2-00-C DZ-DAT-x-00-C
Dátová zásuvka x=1 – jednonásobná zásuvka x=2 – dvojnásobná zásuvka			

Druh dreva	Dub rustikál **	Dub prírodný	Buk prírodný	Mahagón **
Jednopolový spínač	DS-A01-10-0-FT DS-A10-10-3-FT DS-A10-10-4-FT DS-A06-10-0-FT DS-A07-10-0-FT *DS-SO-A01-10-FT DS-A01So-10-0-FT DS-A01So-10-3-FT DS-A06So-10-0-FT	DS-A01-20-0-FT DS-A10-20-3-FT DS-A10-20-4-FT DS-A06-20-0-FT DS-A07-20-0-FT *DS-SO-A01-20-FT DS-A01So-20-0-FT DS-A01So-20-3-FT DS-A06So-20-0-FT	DS-A01-30-0-FT DS-A10-30-3-FT DS-A10-30-4-FT DS-A06-30-0-FT DS-A07-30-0-FT *DS-SO-A01-30-FT DS-A01So-30-0-FT DS-A01So-30-3-FT DS-A06So-30-0-FT	DS-A01-40-0-FT DS-A10-40-3-FT DS-A10-40-4-FT DS-A06-40-0-FT DS-A07-40-0-FT *DS-SO-A01-40-FT DS-A01So-40-0-FT DS-A01So-40-3-FT DS-A06So-40-0-FT
Zapínací tlačidlový ovládač				
Zapínací tlačidlový ovládač so znakom zvončeka				
Striedavý prepínač				
Križový prepínač				
Stmievací osvetlenia				
Jednopolový spínač s tlejívkou				
Jednopolový spínač s tlejívkou a znakom tlačidla				
Striedavý prepínač s tlejívkou				
Sériový prepínač	DS-A05-10-0-FT DS-A5A-10-0-FT DS-A5B-10-0-FT DS-A5Z-10-0-FT	DS-A05-20-0-FT DS-A5A-20-0-FT DS-A5B-20-0-FT DS-A5Z-20-0-FT	DS-A05-30-0-FT DS-A5A-30-0-FT DS-A5B-30-0-FT DS-A5Z-30-0-FT	DS-A05-40-0-FT DS-A5A-40-0-FT DS-A5B-40-0-FT DS-A5Z-40-0-FT
Sériový prepínač striedavý				
Sériový prepínač striedavý				
Žalúziový tlačidlový ovládač (bez aretácie)				
Zásuvka jednonásobná — prevedenie podľa STN 35 4516	DZ-A1-10-0-FT DZ-A1S-10-1-FT	DZ-A1-20-0-FT DZ-A1S-20-1-FT	DZ-A1-30-0-FT DZ-A1S-30-1-FT	DZ-A1-40-0-FT DZ-A1S-40-1-FT
Zásuvka jednonásobná – SCHUKO — prevedenie podľa DIN 49 440 časť 1				
Zásuvka dvojnásobná — prevedenie podľa STN 35 4516	DZ-A2-10-0-FT DZ-A2-10-PK-FT DZ-A2S-10-1-FT	DZ-A2-20-0-FT DZ-A2-20-PK-FT DZ-A2S-20-1-FT	DZ-A2-30-0-FT DZ-A2-30-PK-FT DZ-A2S-30-1-FT	DZ-A2-40-0-FT DZ-A2-40-PK-FT DZ-A2S-40-1-FT
Zásuvka dvojnásobná — prevedenie podľa STN 35 4516				
Zásuvka dvojnásobná – pootočená				
Zásuvka dvojnásobná – SCHUKO — prevedenie podľa DIN 49 440 časť 1				
Anténa zásuvka TVR x = útlm signálu: 1-1,5/7,5 dB; (iba koncové prevedenie) 2-8,5/12,5 dB; 3-10/10,5 dB; p = K – prevedenie koncové p = P – prevedenie príbežné	DZ-TVR x-10-p-FT	DZ-TVR x-20-p-FT	DZ-TVR x-30-p-FT	DZ-TVR x-40-p-FT
Anténa zásuvka TVRS	DZ-TVRS 1-10-K-FT	DZ-TVRS 1-20-K-FT	DZ-TVRS 1-30-K-FT	DZ-TVRS 1-40-K-FT
Telefónna zásuvka a=Z – na vlastnú ústredňu a=ZU – na vonkajšiu ústredňu (účasťníka)	DZ-Ta 2-10-FT	DZ-Ta 2-20-FT	DZ-Ta 2-30-FT	DZ-Ta 2-40-FT
Dátová zásuvka x=1 – jednonásobná zásuvka x=2 – dvojnásobná zásuvka	DZ-DAT-x-10-FT	DZ-DAT-x-20-FT	DZ-DAT-x-30-FT	DZ-DAT-x-40-FT

Modul telefónnej zásuvky DZ-ND-MTa x-p

a – typ zásuvky

- Z – pre pripojenie na vlastnú ústredňu
- ZU – pre pripojenie na vonkajšiu ústredňu (účastnícka)

x – násobnosť

- 2 – dvojnásobná

p – príznak

- T – termoset (séria Variant)
- DA – série Contact, LXDA
- D – drevo (séria LXD, FT)

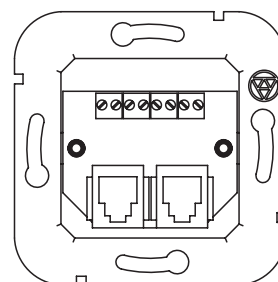

Rámik DS,DZ-ND-R1-y-S

y – farba

- 0 – biela
- 1 – dub rustikál **
- 2 – dub prírodný
- 3 – buk prírodný
- 4 – mahagón **

s – séria

- V – Variant
- C – Contact
- LXD – Natural LXD
- LXDA – Natural LXDA
- FT – Flat

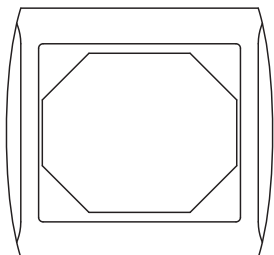

Natural LXDA

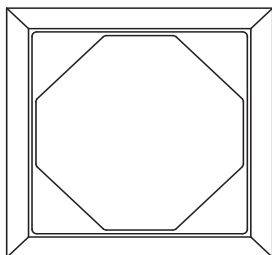

Flat

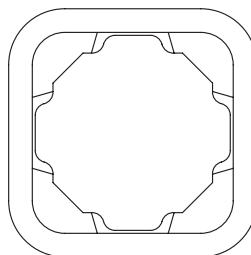

Variant



Contact

Rámik dvojnásobnej zásuvky DZ-ND-R2-y-p

y – farba

- 0 – biela

p – príznak

- 0 – úprava podľa STN 35 4516

s – séria

- V – Variant
- C – Contact

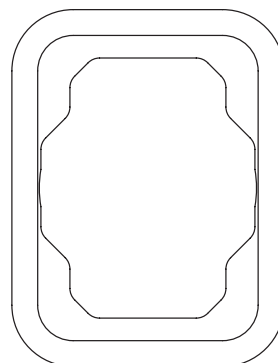

Medzirámik pre jednonásobnú a telefónnu zásuvku DZ-ND-MR1-z-s

z – farba medzirámika

Séria

Variant

- 0 – biela
- 7 – hnedá

s – séria

- V – Variant

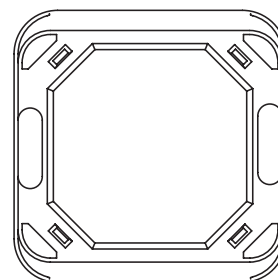

** Len do vypredania zásob.

Po dopredaní zostávajú súčasné ceny v platnosti iba pri odbere výrobkov „Dub rustikál a Mahagón“ nad 50 ks z každého typu.

Medzirámik spínača DS-ND-MR1-z-s

z – farba medzirámika

Séria

Variant

0 – biela

7 – hnedá

s – séria

V – Variant

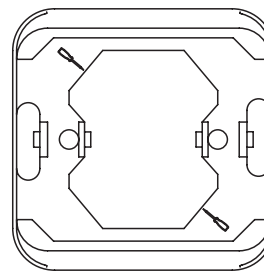

Medzirámik dvojnásobnej zásuvky DZ-ND-MR2-z-p-s

z – farba medzirámika

Séria

Variant

0 – biela

7 – hnedá

p – príznak

0 – úprava podľa STN 35 4516

s – séria

V – Variant

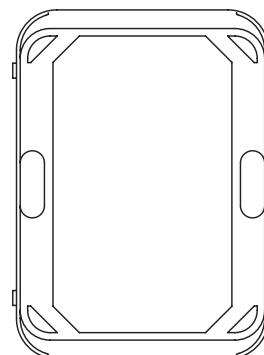

Medzirámik anténnej zásuvky DZ-ND-MRAZ-z-s

z – farba medzirámika

Séria

Variant

0 – biela

7 – hnedá

s – séria

V – Variant

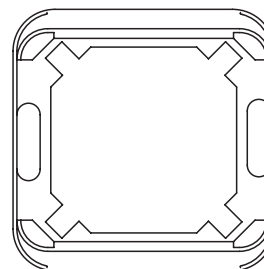

Polokomplety stmievač – pre viacrámik DS-ND-SO-A01-y0-s – do vypredania zásob

y – farba kolísky

1 – dub rustikál **

2 – dub prírodný

3 – buk prírodný

4 – mahagón **

s – séria

LXD – Natural LXD

LXDA – Natural LXDA

FT – Flat

Obsahuje spínaciu jednotku stmievača, medzirámik a kolísku.

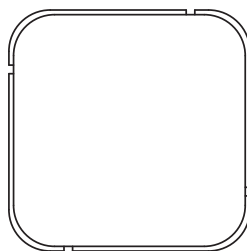

Natural LXD

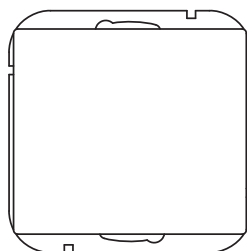

Natural LXDA

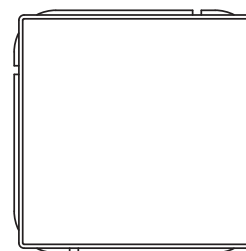

Flat

** Len do vypredania zásob.

Po dopredaní zostávajú súčasné ceny v platnosti iba pri odbere výrobkov „Dub rustikál a Mahagón“ nad 50 ks z každého typu.

Kryt telefónnej zásuvky samostatnej DZ-ND-KTZS-y-s

y – farba krytu

- 1 – dub rustikál **
- 2 – dub prírodný
- 3 – buk prírodný
- 4 – mahagón **

s – séria

- LXD – Natural LXD
- LXDA – Natural LXDA
- FT – Flat

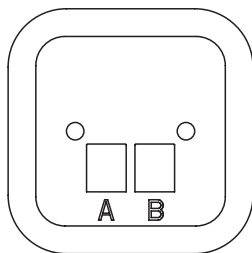

Natural LXD

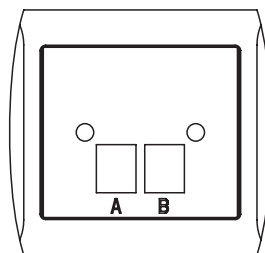

Natural LXDA

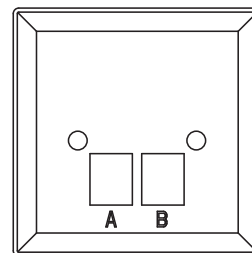

Flat

Kryt zásuvky samostatnej DZ-ND-KRZS-x-y-p-s

x – typ zásuvky

- 1 – jednonásobná: iba LXD, LXDA, FT
- 2 – dvojnásobná: iba LXD, LXDA, FT, Variant
- 1s – jednonásobná SCHUKO: iba LXDA, FT
- 2s – dvojnásobná SCHUKO: iba LXD, LXDA, FT, Contact

p – príznak

- 0 – úprava podľa STN 35 4516

y – farba krytu

Variant, Contact	Séria	
	LXD, LXDA, FT	
0 – biela	1	dub rustikál **
	2	dub prírodný
	3	buk prírodný
	4	mahagón **

s – séria

- V – Variant
- C – Contact
- LXD – Natural LXD
- LXDA – Natural LXDA
- FT – Flat

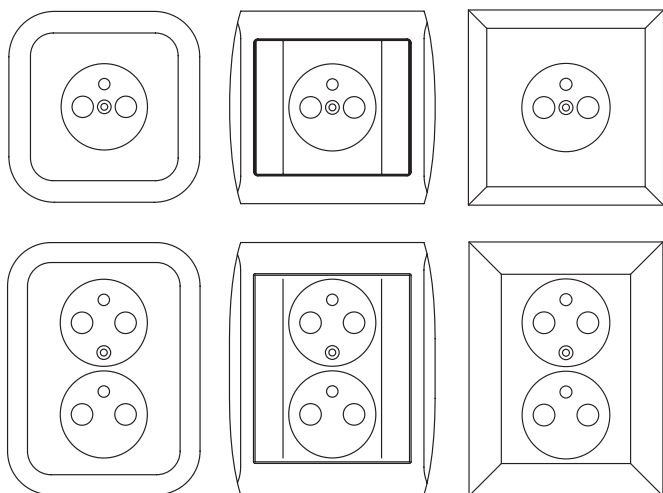

Natural LXD

Natural LXDA

Flat

SCHUKO

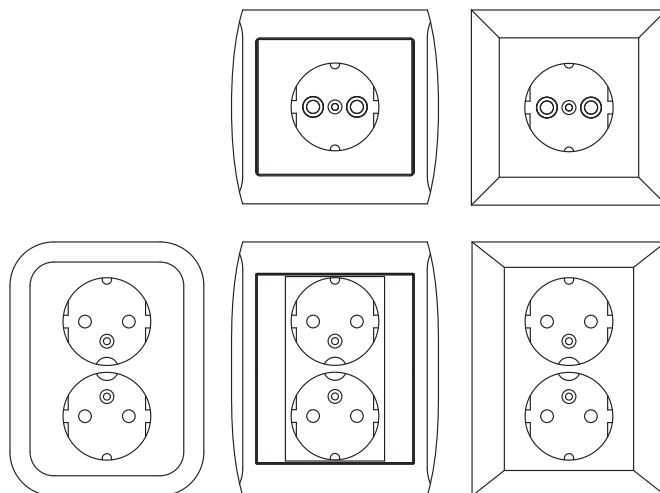

Natural LXD

Natural LXDA

Flat

Vyhovuje DIN 49440 – platí pre DZ A1S a DZ A2S.

** Len do vypredania zásob.

Po dopredaní zostávajú súčasné ceny v platnosti iba pri odbere výrobkov „Dub rustikál a Mahagón“ nad 50 ks z každého typu.

Kryt anténnej zásuvky samostatnej DZ-ND-KAZS-Ta-y-s

a – typ zásuvky

- R – televízno – rozhlasová
- RS – televízno – rozhlasovo – satelitná

y – farba krytu

- 1 – dub rustikál **
- 2 – dub prírodný
- 3 – buk prírodný
- 4 – mahagón **

s – séria

- LXD – Natural LXD
- LXDA – Natural LXDA

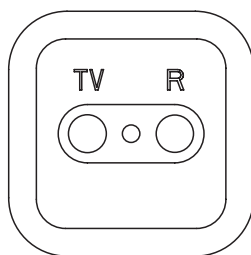

Natural LXD

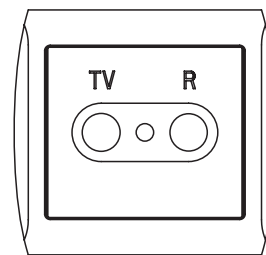

Natural LXDA

Kryt zásuvky do viacrámika DZ-ND-KRZ-x-y-p-s

x – konštrukcia

- 1 – jednonásobná
- 1S – jednonásobná SCHUKO
(iba séria LXD, LXDA, FT)

y – farba krytu

Séria	
Variant, Contact	LXD, LXDA, FT
	1 – dub rustikál **
	2 – dub prírodný
	3 – buk prírodný
	4 – mahagón **
0 – biela	

p – príznak

- 0 – úprava podľa STN 35 4516

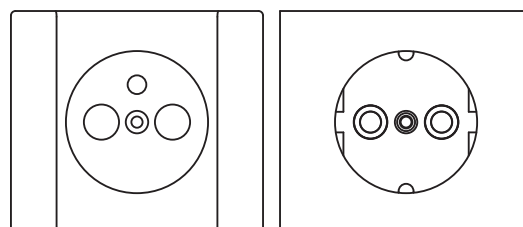

LXDA

LXDA SCHUKO

s – séria

- V – Variant
- C – Contact
- LXD – Natural LXD
- LXDA – Natural LXDA
- FT – Flat

Kolísky, tlačidlá do viacrámikov DS-ND-K-x-y-p-s

x – konštrukcia

- 1 – jednodielna
- 2 – dvojdielna

y – farba krytu

Séria	
Variant, Contact	LXD, LXDA, FT
	1 – dub rustikál **
	2 – dub prírodný
	3 – buk prírodný
	4 – mahagón **
0 – biela	

p – príznak

- 0 – bez príznaku (séria C – Contact len p=0)

s – séria

- V – Variant
- C – Contact
- LXD – Natural LXD
- LXDA – Natural LXDA
- FT – Flat

Variant, Contact,
Natural LXD

Natural LXDA, Flat

Pri sériách LXD, LXDA, FLAT sa kolísky a tlačidlá dodávajú s medzirámikom, ktorý má iba funkčný význam a nie je po namontovaní viditeľný. Medzirámik pre drevené spínače má samostatné objednávacie číslo ND 107-9900.

Pri dvojdielnej kolíske obsahuje jedno balenie dva kusy.

** Len do vypredania zásob.

Po dopredaní zostávajú súčasné ceny v platnosti iba pri odbere výrobkov „Dub rustikál a Mahagón“ nad 50 ks z každého typu.

Kryt telefónnej zásuvky do viacrámika DZ-ND-KTZ-y-s

y – farba krytu

Séria	
Variant	LXD, LXDA, FT
0 – biela	1 – dub rustikál ** 2 – dub prírodný 3 – buk prírodný 4 – mahagón **

s – séria

V	– Variant
LXD	– Natural LXD
LXDA	– Natural LXDA
FT	– Flat

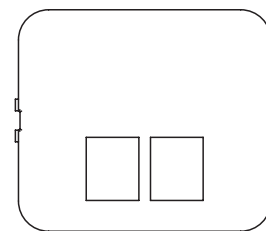

Kryt anténnej zásuvky do viacrámika DZ-ND-KAZ-Ta-y-s

a – typ zásuvky

R	– televízno – rozhlasová
RS	– televízno – rozhlasovo – satelitná (iba séria LXD, LXDA, FT)

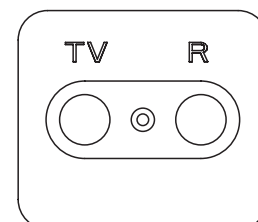
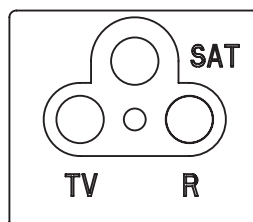

y – farba krytu

Séria	
Variant, Contact	LXD, LXDA, FT
0 – biela	1 – dub rustikál ** 2 – dub prírodný 3 – buk prírodný 4 – mahagón **

s – séria

V	– Variant
C	– Contact
LXD	– Natural LXD
LXDA	– Natural LXDA
FT	– Flat

Dátová zásuvka do viacrámika DZ-ND-DAT-x-y-s

x – násobnosť

1	– jednonásobná (séria LXD je len dvojnásobná)
2	– dvojnásobná

y – farba krytu

1	– dub rustikál **
2	– dub prírodný
3	– buk prírodný
4	– mahagón **

s – séria

LXD	– Natural LXD
LXDA	– Natural LXDA
FT	– Flat

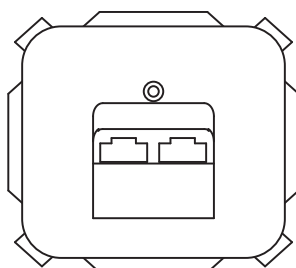

Natural LXD

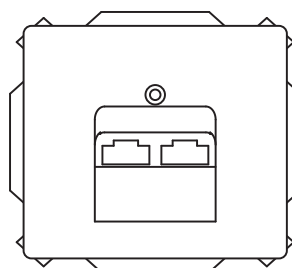

Natural LXDA

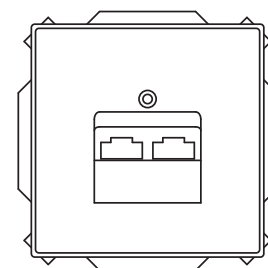

Flat

Obsahuje modul dátovej zásuvky + kryt

Univerzálna škatuľa 6484-00

Norma: STN 37 0100

Materiál: termoplast (PA6) – bezhalogénový materiál

Farba – biela

V bočných stenách sú predlisované vyrezávacie otvory pre zavedenie elektroinštalačných lišt rozmerov 18x13, 40x16 a 40x20 mm. Na dne škatule sú predlisované vyrezávacie otvory pre zavedenie elektroinštalačných rúrok. Škatuľa má 3 stĺpiky, jeden pre upevnenie prístrojovej svorkovnice 6303-13P1 a dva pre upevnenie elektroinštalačných prístrojov (zásuvky, spínače) alebo viečka. Pre upevnenie škatule na podložku sú na jej dne vylisované otvory v osovej vzdialenosti 60x60 mm.

Upozornenie:

Škatuľa nie je určená pre montáž na horľavé hmoty bez použitia tepelnoizolačnej podložky.

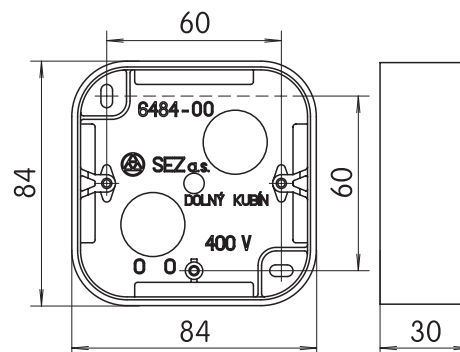

** Len do vypredania zásob.

Po dopredaní zostávajú súčasné ceny v platnosti iba pri odbere výrobkov „Dub rustikál a Mahagón“ nad 50 ks z každého typu.

Viečko univerzálnej škatule 6484-01

Dištančný rámik DS,DZ-ND-DR1-0

Norma: STN 37 0100

Materiál: termoplast (PA6) – bezhalogénový materiál

Farba – biela

Dištančný rámik je určený pre montáž spínačov a jednonásobných zásuviek sérií Variant a Contact do škatúl pod omietku s hĺbkou menšou ako 30 mm.

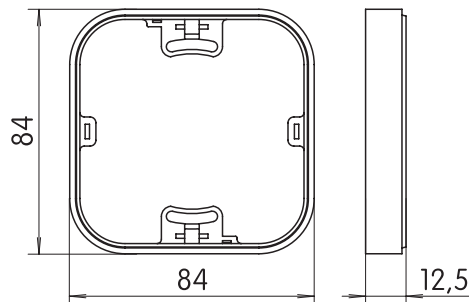
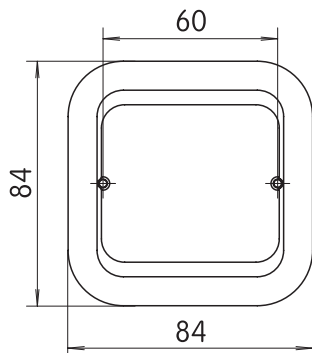

Záslepka do viacrámika DS, DZ-ND-ZS-y-s – do vypredania zásob

y – farba krytu		Séria		s – séria	
Contact		LXD, LXDA, FT		C	– Contact
		1 – dub rustikál **		LXD	– Natural LXD
		2 – dub prírodný		LXDA	– Natural LXDA
0 – biela		3 – buk prírodný		FT	– Flat
		4 – mahagón **			

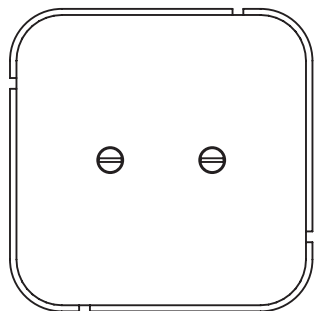

Contact, Natural LXD

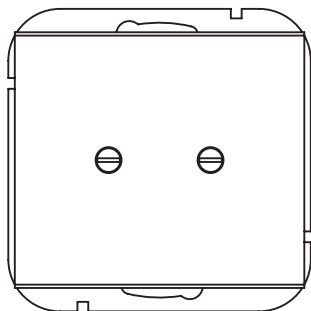

Natural LXDA

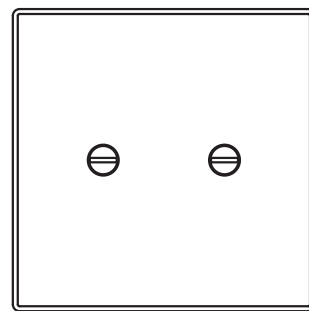

Flat

** Len do vypredania zásob.

Po dopredaní zostávajú súčasné ceny v platnosti iba pri odbere výrobkov „Dub rustikál a Mahagón“ nad 50 ks z každého typu.

Radenie

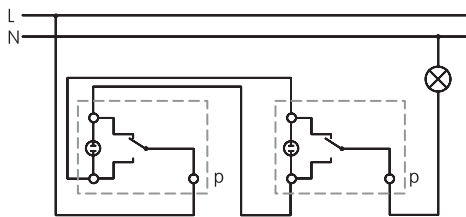

Radenie 6 So

Radenie 6 So

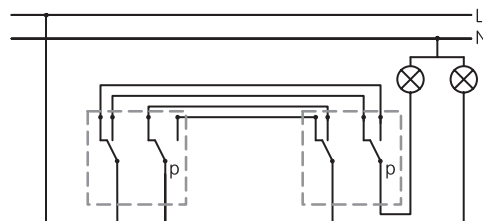

Radenie 5 B

Radenie 5 B

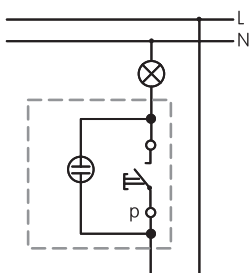

Radenie 1 / 0 So

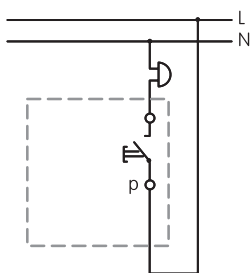

Radenie 1 / 0

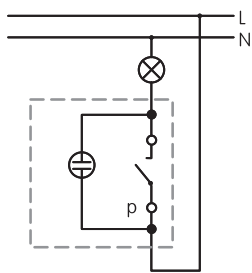

Radenie 1 So

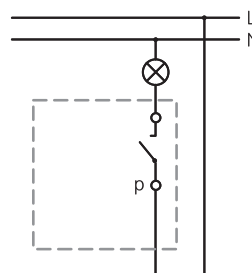

Radenie 1

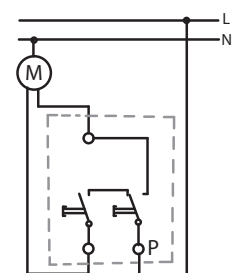

Radenie 5Z

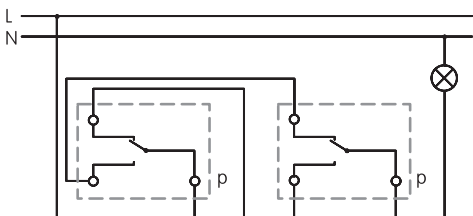

Radenie 6

Radenie 6

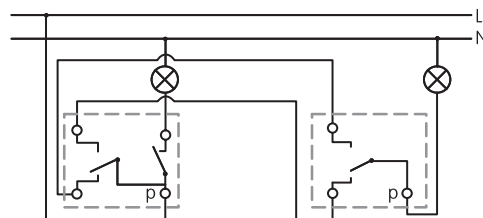

Radenie 5A

Radenie 6

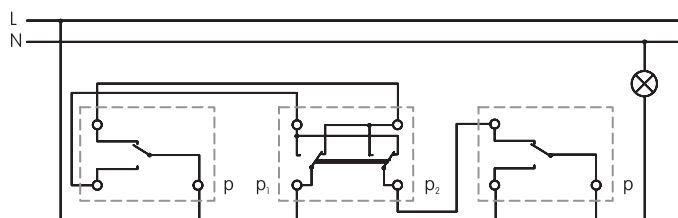

Radenie 6

Radenie 7

Radenie 6

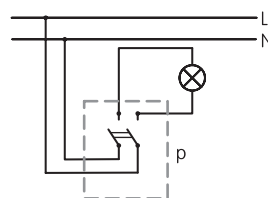

Radenie 2

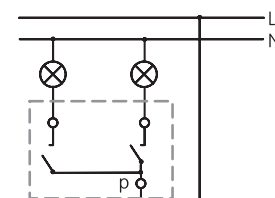

Radenie 5

Domové spínače sú určené na ovládanie svetelných a silových obvodov v domových a podobných rozvodoch **10AX, 250V** podľa **STN EN 60 669-1**. Sú certifikované aj na spínanie žiarivkového prúdu podľa tejto normy.

Stmievač osvetlenia je určený na sieťový rozvod **230V, +6/-12%, 50Hz**, s príkonom **60 – 400W**.

Domové zásuvky sú určené na pripájanie a spájanie pohyblivých prívodov elektrických spotrebičov v elektrických rozvodoch **16A, 250V** podľa **STN IEC 60 884-1**. Žalúziový tlačidlový ovládač bez aretácie umožňuje ovládanie žalúzií s elektrickým pohonom.

Šetrite čas a náklady.

Technické riešenie skrutkových svoriek umožňuje aj priebežnú montáž – jeden otvor vo svorke slúži na privedenie elektrického prúdu a druhý na jeho vyve-

denie do ďalšej zásuvky. Toto riešenie výrazne zjednoduší a zlacní elektrický rozvod vzájomným prepínaním zásuviek – nemusia sa používať rozbočovacie inštalácie škatule alebo pomocné svorkovnice.

Domové spínače a zásuvky je možné pripájať na medené aj hliníkové vodiče.

Domové zásuvky anténne (**TVR a TVRS**) slúžia na prívod VF signálu. K dispozícii je priebežné a koncové prevedenie **TVR** s dvoma modifikáciami útlmu.

Domové zásuvky telefónne ponúkame v prevedeniach pre vlastné aj vonkajšie telefónne ústredne.

Termosetové prevedenie (série **Variant** a **CONTACT**) je možné v zhode s **STN 33 2312** montovať do nehorľavých aj horľavých hmôt tried **A, B, C1, C2**.

Drevené prevedenie (série **LXD, LXDA, FLAT**) je možné v zhode s **STN 33 2312** montovať do nehorľavých hmôt triedy **A**.

Domové spínače a zásuvky ponúkame v krytí **IP 20**.

Stolová zásuvka SZ 16, SZ 16S (SCHUKO)

Namontujte si našu stolovú zásuvku na váš pracovný stôl, na nočný stolík k vašej posteli, do kuchynskej linky alebo si ju nainštalujte do kúpeľňovej skrinky na holenie (pri inštalácii v kúpeľni musia byť splnené požiadavky STN 33 2000-7-701).

* Chránená je protiprachovým viečkom s aretáciou v dvoch polohách.

* Pre bezpečnosť vašich detí sme do nej implementovali aj detskú poistku.

* Odnímateľné viečko si môžete kedykoľvek vymeniť za farebný odtieň, ktorý bude vyhovovať vášmu novému nábytku alebo maľovke (viď. farebná obálka).

ODTERAZ MÔŽETE MAŤ 230 V KEDYKOĽVEK PORUKE!

Na prepojenie stolových zásuviek medzi sebou je možné použiť aj trojpolový konektor: vidlica NAC 31 S.W, zásuvka NAC 32 S.W. V prípade potreby zmeny usporiadania stolov jednoducho len rozpojíte konektory a stoly rozmiestnite podľa vlastnej potreby. Konektory sa dodávajú bez kábla!

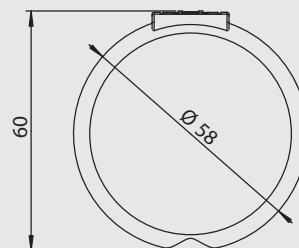
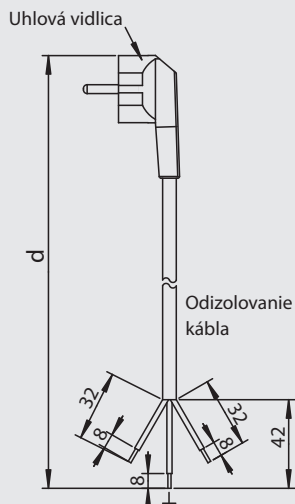
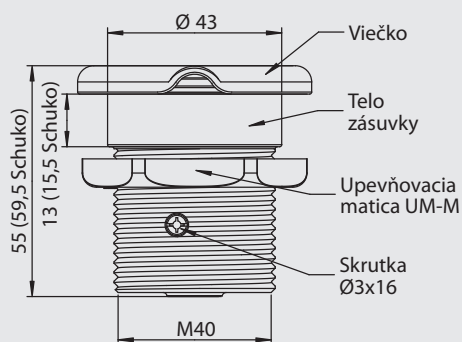
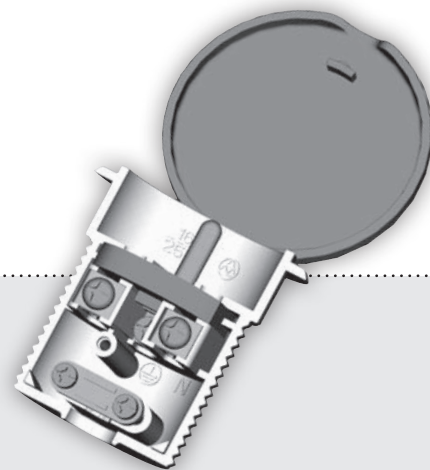
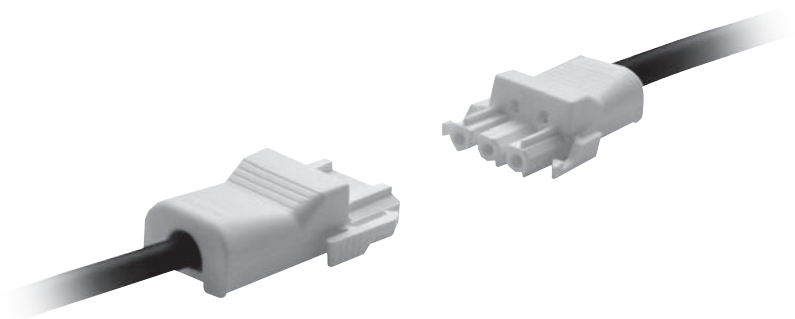



Problém?



Riešenie!

Stolová zásuvka vyhovuje normám
STN IEC 60884-1 a STN 35 4516.

Slúži na pripojenie rôznych elektrospotrebičov s menovitým napätím **250V** a s menovitým prúdom **16A**. Je umiestnená priamo v stole, prípadne v regáli, v skrinke a podobne. Upevní sa tak, že v príslušnej doske sa vyreže otvor cca **Ø45 mm**. Vďaka lemu (priemer **Ø52 mm**) môže byť rozsah otvoru od **Ø43** až do **Ø48 mm**. Do svoriek sa pripoja príslušné vodiče kábla, kábel sa pripevní pomocou príchytky a následne sa jedinou skrútkou pripevní kryt zásuvky. Stolová zásuvka sa spolu s káblom prevlečie cez vyrezaný otvor a potom sa pomocou dodávanej upevňovacej matice pripevní k doske stola alebo police. Na vrchnej časti zásuvky je odklopné viečko, ktoré je aretované v oboch koncových polohách, čo umožňuje ľahké pripojenie vidlice aj pri zvislom umiestnení zásuvky. Stolová zásuvka je konštruovaná tak, že v prípade potreby je možné vzájomne slučkovať viac zásuviek káblom **3x1 mm²**. V tomto prípade treba spodný predlisovaný kryt zásuvky odrezať podľa použitých káblov.

Hlavné parametre:

Menovité napätie: **250 V~**

Menovitý prúd: **16 A** (pri slučkovaní **6A**)

Stupeň krytia: **IP 30**

Montáž na materiál: Stupeň horľavosti **B, C1, C2**

Hrúbka dosky: **od 13 až 42 mm** (pri hrúbkach menších ako **13 mm**, napr: plechové alebo tenkostenné plastové skrinky je nutné doobjednať dištančné podložky **UM-M50**).

Montážny otvor: **Ø45 mm (Ø43 až Ø48) mm**

Materiál: všetky diely – PA6 (žeravý drôt **850 °C**)

Telo zásuvky a matice je vo farbe čiernej v kombinácii s viečkami vo farbách čísla 1 až 9. Telo zásuvky a matice je vo farbe sivej v kombinácii s viečkom vo farbe číslo 10.

Možnosti objednávok:

a.) Stolová zásuvka bez viečka:

telo zásuvky: **1 = čierne**

10 = sivé

BV = bez viečka

Objednávacie čísla:

typ **SZ 16/1 BV**

typ **SZ 16/10 BV**

typ **SZ 16S/1 BV (Schuko)**

typ **SZ 16S/10 BV (Schuko)**

b.) Stolová zásuvka s viečkom:

typ **SZ 16/x**

typ **SZ 16S/x (Schuko)**

x = farba viečka (Tab. 1)

c.) Samotné viečko

typ **V SZ/x**

x = farba viečka (Tab. 1)

d.) Stolové zásuvky aj s namontovaným prírodným káblom so zališovanou uhlovou vidlicou:

typ **SZP 6/x-d**

typ **SZP 6S/x-d (verzia Schuko)**

x = farba viečka (Tab. 1)

d = dĺžka kábla; 1 = 2 m, 3 = 3 m,

5 = 5 m

Tab. 1

X	1	2	4	5	6	7	8	9	10
Farba	čierna	dub natural*	buk*	jelša*	čerešňa*	hruška*	hliník matný	chróm	sivá

* Len do vypredania zásob.

Návod na výmenu viečka pre stolovú aj dátovú zásuvku: Z východzej polohy zavretého viečka, viečko pootvoríť asi **15 až 30 °**, potom zadnú časť viečka podpáčiť prstom na jednej strane a vyklopiť ho do boku tak, aby vyskočilo z osky. Následne nové viečko založiť tak, že nové viečko pod uh-

lom **15 až 30 °** nasadiť z boku na jednu stranu osky a potom viečko úplne zakliknúť do osky zatlačením na opačnú stranu jeho zadnej časti.

Stolová dátová zásuvka SZ DAT, SZ TEL, SZ-T-DAT

Stolová dátová zásuvka je určená najmä pre kancelárske priestory a konferenčné miestnosti, ale aj do domácnosti na internetové pripojenie osobných počítačov a notebookov prostredníctvom osadených zásuvkových dátových modulov **RJ45**. Variantne je možné pripojenie aj telefónov, ak si zákazník objedná verziu s osadeným zásuvkovým telefónnym modulom **RJ12**. Taktiež si môže objednať aj kombináciu dátového a telefónneho modulu – typ **SZ T-DAT/x**. Je spravidla umiestnená priamo v stole, prípadne v regáli, v skrinke a podobne. Upevní sa tak, že v príslušnej doske sa vyreže otvor cca $\varnothing 45$ mm. Vďaka lemu (priemer $\varnothing 52$ mm) môže byť rozsah otvoru od $\varnothing 43$ až do $\varnothing 48$ mm. Do modulov sa pripoja príslušné žily kábla (kábllov), kábel (káble) sa pripevní pomocou príchytky a následne sa jedinou skrutkou pripevní kryt zásuvky. Stolová

dátová zásuvka sa spolu s káblom prevlečie cez vyrezaný otvor a potom sa pomocou dodávanej upevňovacej matice pripevní k doske stola alebo police. Dĺžka závitů umožňuje pohodlné uchytenie stolovej zásuvky na rôzne hrúbky stolových dosiek alebo tenkostenných podložiek v rozpätí od **3 až do 42 mm**. Na vrchnej časti zásuvky je odklopné viečko, ktoré je aretované v oboch koncových polohách, čo umožňuje ľahké pripojenie príslušných konektorov aj pri zvislom umiestnení zásuvky. Stolová zásuvka dátová je konštruovaná pre dva zásuvkové moduly, buď dátové **RJ45**, kat. 5, alebo telefónne **RJ12**, alebo ich kombináciu. V prípade umiestnenia len jedného modulu je použitá zálepka. Zákazník si môže moduly označiť na priloženom samolepiacom štítku.

Možnosti objednávok:

a.) Dátová zásuvka

bez viečka: Tab. 2

telo zásuvky: 1 = čierne

10 = sivé

BV = bez viečka

b.) Dátová zásuvka

s viečkom: Tab. 3

telo zásuvky a viečko: 1 = čierne

telo zásuvky a viečko: 10 = sivé

c.) Samotné viečko:

typ V SZ/x

x = farba viečka (Tab. 1)

Tab. 2 – obj. č. pre verzie bez viečka

čierna	Dátový modul RJ45	Telefónny modul RJ12	sivá	Dátový modul RJ45	Telefónny modul RJ12
SZ DAT2/1 BV	2	–	SZ DAT2/10 BV	2	–
SZ DAT1/1 BV	1	–	SZ DAT1/10 BV	1	–
SZ TEL2/1 BV	–	2	SZ TEL2/10 BV	–	2
SZ TEL1/1 BV	–	1	SZ TEL1/10 BV	–	1
SZ T-DAT/1 BV	1	1	SZ T-DAT/10 BV	1	1

Tab. 3 – obj. č. pre kompletne verzie s viečkom

čierna	Dátový modul RJ45	Telefónny modul RJ12	sivá	Dátový modul RJ45	Telefónny modul RJ12
SZ DAT2/1	2	–	SZ DAT2/10	2	–
SZ DAT1/1	1	–	SZ DAT1/10	1	–
SZ TEL2/1	–	2	SZ TEL2/10	–	2
SZ TEL1/1	–	1	SZ TEL1/10	–	1
SZ T-DAT/1	1	1	SZ T-DAT/10	1	1

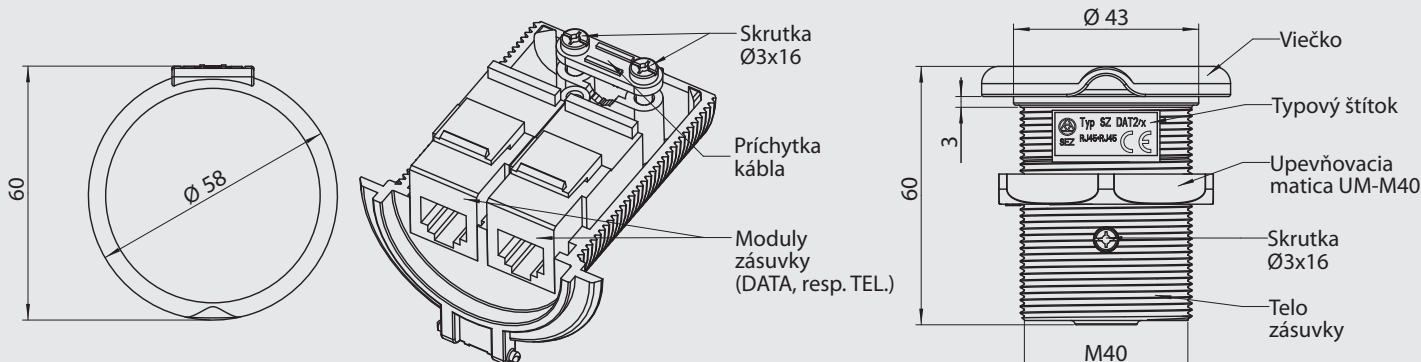

Spínače



1204 01-PH012



1204 05-PH022



1204 03-PH032



1204 04-PH042



1204 06-PH052



1204 07-PH062

PRE VEČNÝ ŽIVOT
KUCHÁRIEK, MASÉROV
A ZÁHRADKÁROV
PRE PREVÁDZKY
SO ZVÝŠENOU
VLHKOSŤOU
PROSTREDIA

KUCHYNE
PRÁČOVNE
SAUNY
PLAVÁRNE
CHATKY A CHATY
PLOTY A BRÁNY
SPÍNAČE: 10AX, 250V
(SLUŽIA AJ PRE SPÍNANIE ŽIARIVIEK)
ZÁSUVKY: 16A, 250V

Zásuvky



1204 32-GH132.4



1214 32-GH132

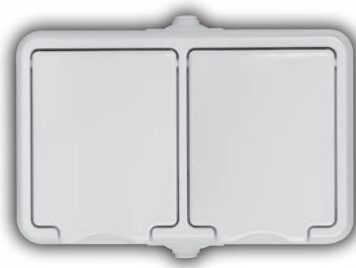

1204 36-GH232.4

Priehľadné viečko

1214 36-GH232

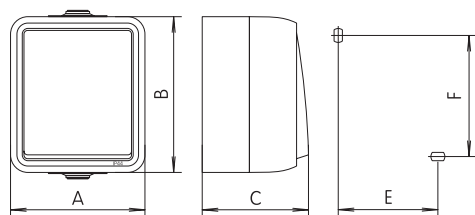

Typ	A	B	C	E	F
Spínač – 1204 xx-PH0xx	60	70	46	45	55
Jednozásuvka 1204 32-GH132.4, 1214 32-GH132	60	70	46	45	55
Dvojjzásuvka 1204 36-GH232.4, 1214 36-GH232	120	70	42	93	42

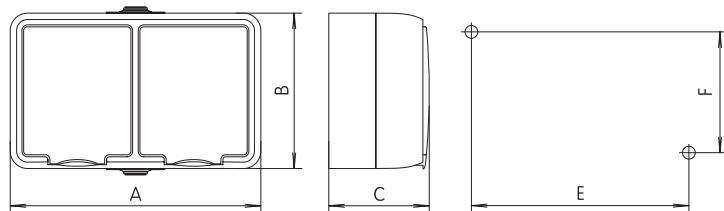

Typ	Popis	Radenie
1204 01-PH012	jednopolový spínač	radenie 1
1204 05-PH022	sériový spínač	radenie 5
1204 03-PH032	zapínací tlačidlový ovládač	radenie 1/0
1204 04-PH042		
1204 06-PH052	striedavý prepínač	radenie 6
1204 07-PH062	krížový prepínač	radenie 7

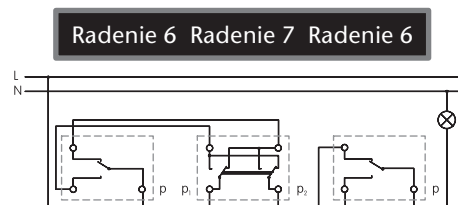
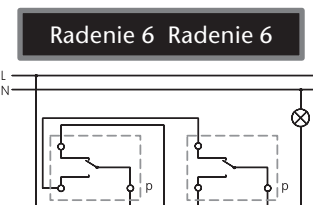
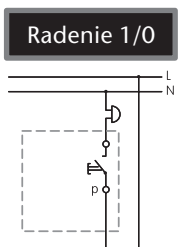
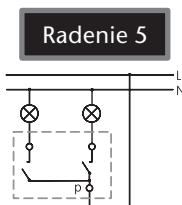
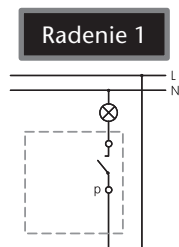

Montáž do 1 minúty v troch jednoduchých krokoch !!!

Pohodne ju namontujete na dosky s hrúbkou od 13 až do 42 mm! Jej dostatočne široký lem prekryje aj amatérsky vyvrtané okraje otvoru. Ani montáž na tenké materiály (plechové, alebo tenkostenné plastové skrinky) nie je problém – máme pre Vás pripravené dištančné podložky UM-M50.



Na vybraté mieste s použitím bežne dostupných kruhových pílok vyvrtajte otvor (optimálne 45 mm).



Zvrchnej strany prevlečte cez otvor najprv kábel s vidlicou, zo spodnej strany na kábel navlečte maticu a zásuvku vložte do otvoru.



Zásuvku natočte do požadovanej polohy a maticu zo spodnej strany dosky primerane dotiahnite.



čierna



dub natural*



buk*

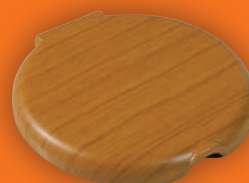

jelša*



čerešňa*

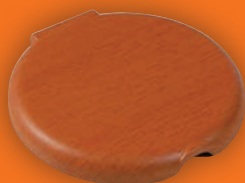

hruška*



hliník matný



chróm



sivá

* Len do vypredania zásob.

STOLOVÁ ZÁSUVKA SZ 16, SZ 16S (SCHUKO)

SZ DAT, SZ TEL, SZ T-DAT

